

PLOT CRYSTAL PLRE5

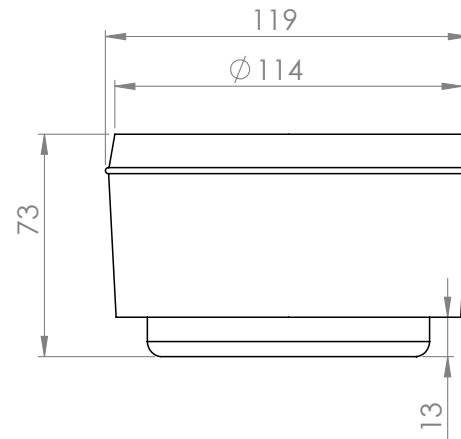

FICHE PRODUIT



DESSCRIPTIF

- . Appareil de balisage extérieur à Led RGBW.
- . Bâti en verre trempé épaisseur 15 mm + tube en aluminium.
- . Batterie LiFePO4 4,5 Ah.
- . Panneau solaire Sunpower Back Contact avec technologie MPPT.
- . Management algorithmique par microprocesseur garantissant la gestion de la charge et le calcul d'une puissance optimale toute l'année en tenant compte de la latitude, de la saison et des conditions météorologiques.

-
- . Températures de charge de la batterie : - 10°C / + 60°C.
 - . Températures de fonctionnement : - 30°C / + 85°C.
 - . Tenue maximale à la compression : 3 tonnes (apte au passage de véhicule de 32 tonnes maximum).
 - . Poids : 1,25 kg.
 - . Dimensions : 119 x 72 mm.
 - . Classe III - IP67 - IK10 - CE.

-
- . Connexion Bluetooth pour pilotage du produit à distance via une application Smartphone :
 - Fonction ON/OFF de l'appareil.
 - Paramétrage du scénario d'éclairage.
 - Réseau Mesh.



LEDS

Montage avec les Leds suivantes :

- 4 Leds RGB
- 4 Leds blanches 4000 K



BATTERIE

Batterie LiFePO4 4.5 Ah		
Cycles	DOD (en %)	Durée de vie (en année)
2000	100	5
3000	80	8
8000	55	22

SCÉNARIOS

Le temps de fonctionnement est défini dans les scénarios sur l'application.

Application NOWATT disponible sur :



* Apple Store : Disponible à partir du 26 octobre 2020.

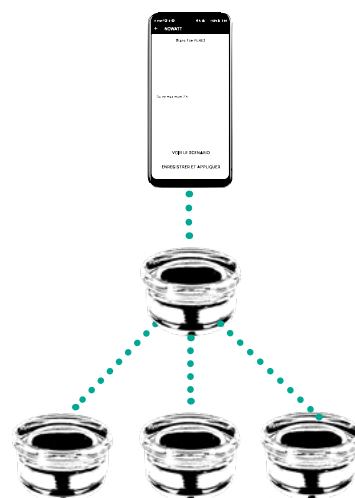
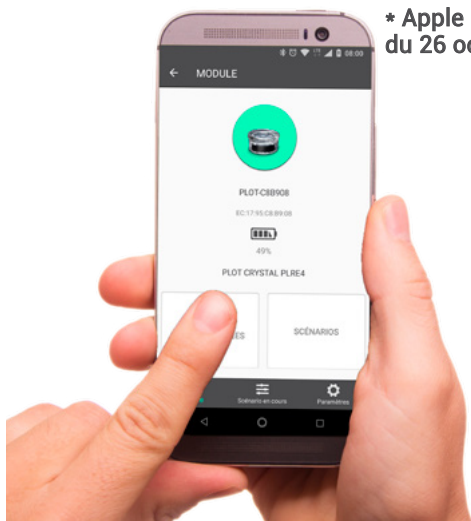

Basé sur un réseau Mesh. Pilotage de tous les Crystal ensemble, via un plot maître.

GARANTIE

Produit garanti deux ans en conformité avec les garanties du syndicat français de l'éclairage.

INSTALLATION

La méthodologie d'installation des Plots Crystal dépend du type de sol.
Merci de vous référer à notre notre manuel disponible sur demande.

EXEMPLE DE POSE EN BETON COULÉ NON FERRAILLÉ

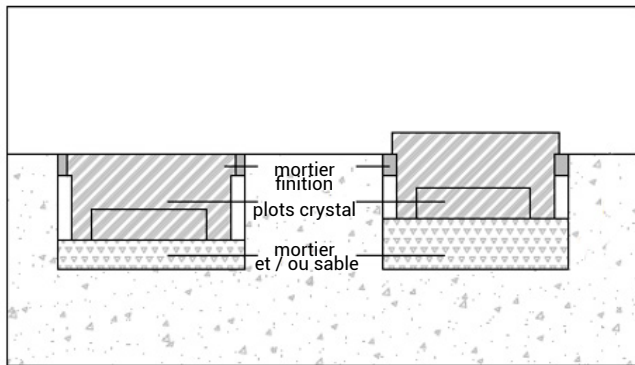

ÉTAPE 1

- Effectuer un carottage de 130 mm de diamètre pour une profondeur de 95 mm minimum dans le béton.
- . Retirer la carotte.
- . Enlever toutes les poussières et traces d'humidité qui réduiraient l'efficacité du mortier.

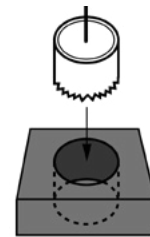

ÉTAPE 2

- . Couler un mortier de repos ou remplir de sable selon les deux configurations suivantes:
Plot affleurant :
 H (hauteur de mortier) = P (profondeur carottage) : 75 mm
Plot dépassant de la hauteur de la collerette :
 H (hauteur de mortier) = P (profondeur carottage) : 60 mm

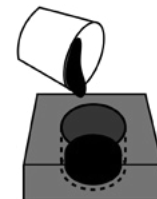

ÉTAPE 3

- . Installer le plot dans la cavité en mettant éventuellement des cales pour régler l'horizontalité.
- . Remplir de mortier ou de sable la cavité verticale jusqu'à 2 cm avant le sol fini. Bien tasser.
- . Une fois le mortier sec, nettoyer la cavité et le plot.

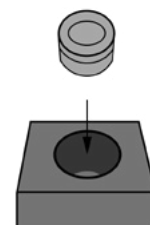

ÉTAPE 4

- . Réaliser le mortier de finition (plutôt liquide et assortir le sable à la couleur du sol).
- Temps de séchage = 24 h.

